

# ВИДЕОДОМОФОН

## CTV-M2703

ИНСТРУКЦИЯ ПО МОНТАЖУ

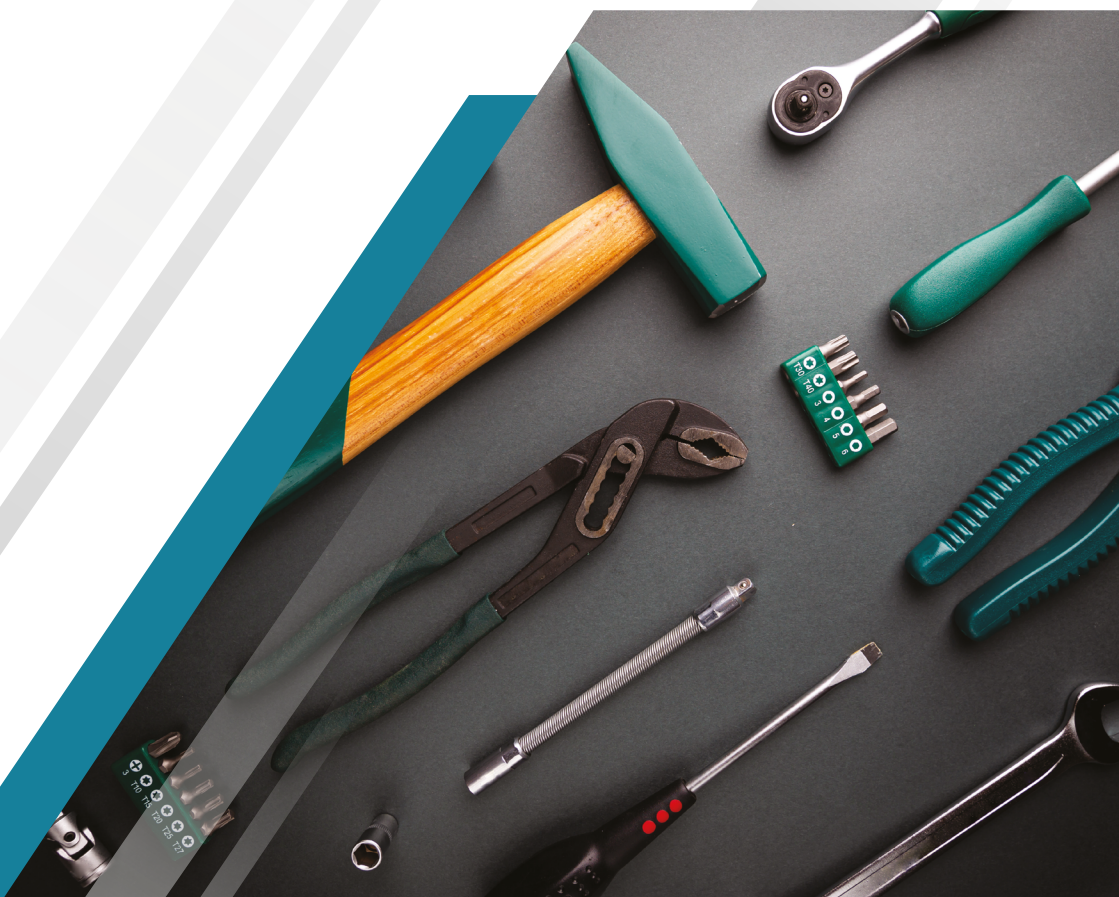

Перед началом установки оборудования  
следует внимательно изучить данное руководство

## СОДЕРЖАНИЕ

ВВЕДЕНИЕ.....	3
МЕРЫ ПРЕДОСТОРОЖНОСТИ .....	4
КОМПЛЕКТ ПОСТАВКИ ВИДЕОДОМОФОНА СТV-M2703.....	5
КОНСТРУКЦИЯ И ОРГАНЫ УПРАВЛЕНИЯ МОНИТОРА СТV-M2703.....	6
Органы управления и индикация .....	6
Кнопки управления монитора.....	7
МОНТАЖ И СХЕМА ПОДКЛЮЧЕНИЯ МОНИТОРА .....	9
Монтаж монитора СТV-M2703 .....	9
СХЕМА ПОДКЛЮЧЕНИЯ .....	11
Подключение вызывной панели (в комплект не входит).....	11
Подключение дополнительных устройств.....	13
Требования к кабелям подключения .....	17
ПРАВИЛА ХРАНЕНИЯ .....	17
ТЕХНИЧЕСКИЕ ХАРАКТЕРИСТИКИ МОНИТОРА СТV-M2703.....	18

## ВВЕДЕНИЕ

Видеодомофон (монитор) CTV-M2703 предназначен для контроля доступа в помещение и двусторонней аудио и видео связи с посетителем при подключенной ответной части – вызывной панели CTV.

К монитору можно подключить 1 или 2 вызывные панели, 1 или 2 внешние камеры, 1 или 2 датчика тревоги, дополнительный монитор с композитным входом, а также до 5 дополнительных домофонных мониторов марки CTV.

Монитор CTV-M2703 поддерживает одновременную работу с камерами и панелями одного формата – 960Н.

Монитор оснащен внутренней памятью на 20 фотографий, а также имеет слот для карты памяти microSD для сохранения видеозаписей со звуком и фотографий. Монитор поддерживает работу с картами памяти не ниже Class10 с максимальной емкостью не более 32 ГБ включительно.

Монитор имеет встроенный детектор движения, позволяющий вести запись видео по одному выбранному источнику видеосигнала – вызывной панели или видеокамере.

Монитор поддерживает функцию «Автоответчик» – посетитель может оставить голосовое сообщение, если ему не ответили.

Монитор поддерживает функции «Фоторамка» и «Часы» с возможностью включения фонового музыкального сопровождения. Монитор воспроизводит аудио-файлы в формате mp3 и видеофайлы в формате mp4 или avi.



### **ВНИМАНИЕ**

**Производитель оставляет за собой право изменять функциональные возможности, технические характеристики, комплектацию и упаковку без предварительного уведомления. А также вносить любые изменения в последующих редакциях данного руководства.**

---

## МЕРЫ ПРЕДОСТОРОЖНОСТИ

- Внимательно прочтите эту инструкцию и храните ее в надежном месте.
- Работы по подключению этого изделия должен выполнять квалифицированный специалист.
- Не используйте изделие вне паспортных значений температуры и влажности.
- Не устанавливайте изделие вблизи источников тепла, например радиаторов отопления и т.п.
- Не устанавливайте изделие и не прокладывайте линии связи вблизи источников электромагнитных помех (некоторых бытовых приборов, электрооборудования и т.п.).
- Не допускайте падения устройства и механических нагрузок.
- Не используйте химически активные и абразивные моющие средства для чистки изделия. Используйте влажную фланелевую ветошь.
- Исключайте сильные перегибы соединительных проводов. Это может вызвать короткое замыкание и поражение электрическим током.
- Рекомендуется подключать видеодомофон к сети питания переменного тока 220 В с использованием отдельного защитного автоматического выключателя.
- Обратите внимание, что домофон подключен к сети переменного тока напряжением 100-240 В и имеет встроенный преобразователь напряжения. Включать устройство в сеть разрешается только после завершения всех электрических соединений.



### **ВНИМАНИЕ**



**Внутри этого изделия имеются неизолированные контакты с напряжением 220 В. Они представляют опасность для здоровья и жизни человека. Ремонт и техническое обслуживание может осуществлять только специалист должной квалификации!**

---

## КОМПЛЕКТ ПОСТАВКИ ВИДЕОДОМОФОНА CTV-M2703

1. Монитор CTV-M2703 с кабелем питания 220 В.
2. Пластина крепления монитора к стене.
3. Кабель монтажный, для подключения панели (панелей) и дополнительного монитора (мониторов), 4-контактный – 5 шт.
4. Кабель для подключения внешнего источника питания, внешнего монитора и Hook-сигнала, 2-контактный – 3 шт.
5. Крепежные комплекты (саморезы и дюбели) монитора.
6. Инструкция по эксплуатации видеодомофона.

## КОНСТРУКЦИЯ И ОРГАНЫ УПРАВЛЕНИЯ МОНИТОРА СТV-M2703

### Органы управления и индикация

Основные части монитора и органы управления показаны на рисунке ниже и в табл. 1, 2.

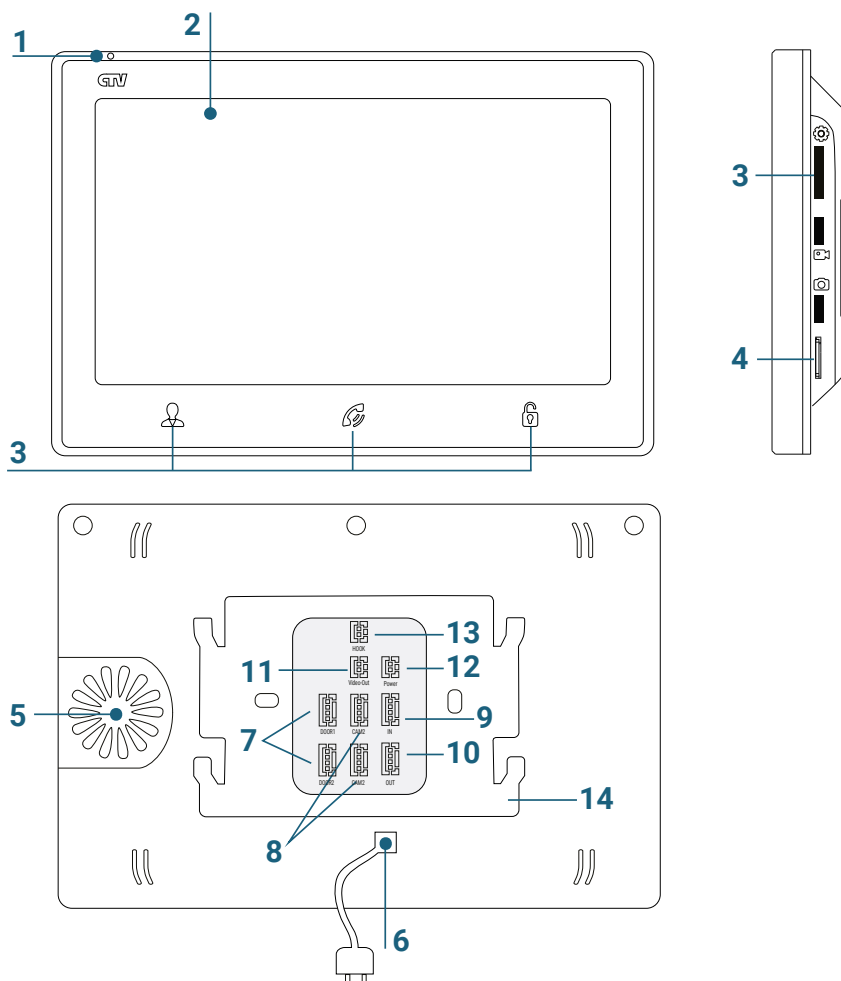



**ТАБЛИЦА 1. Основные части монитора**

№	НАИМЕНОВАНИЕ	ОПИСАНИЕ
1	Микрофон	Передача голоса на динамик вызывной панели
2	IPS дисплей	Отображение видеосигнала вызывной панели
3	Кнопки управления	Управление функциями монитора
4	Слот для карты microSD	Установка карты памяти формата microSD
5	Динамик	Воспроизведение звука с микрофона вызывной панели
6	Шнур питания с вилкой	Для подключения к сети питания 220 В
7	Разъемы DOOR1,2	Для подключения вызывных панелей
8	Разъемы CAM1,2	Для подключения дополнительных видеокамер и датчиков тревоги
9	Разъем IN	Для подключения к основному монитору в системе (система из нескольких мониторов)
10	Разъем OUT	Для подключения дополнительного домофонного монитора (система из нескольких мониторов)
11	Разъем TV OUT	Для подключения внешнего монитора или ТВ
12	Разъем POWER-IN	Для подключения внешнего питания DC 12В/1А
13	Разъем HOOK	Для подключения к блоку сопряжения с подъездным домофоном
14	Монтажная пластина	Для установки монитора на стену

## Кнопки управления монитором

Управление монитором осуществляется исключительно с помощью сенсорного экрана, никаких механических или сенсорных кнопок монитор не имеет. Подробнее о способах управления монитором будет описано далее в этой инструкции.

**ТАБЛИЦА 1. Основные части монитора**

КНОПКА	НАЗНАЧЕНИЕ КНОПКИ
<p>Просмотр</p> 	<p>Просмотр изображения с вызывных панелей или камер в режиме реального времени. В режиме зума: сдвиг увеличенной области изображения влево.</p>
<p>Замок</p> 	<p>Замыкание контактов реле вызывной панели (открытие электрозамка)</p>
<p>Разговор/отбой</p> 	<p>Активация или прекращение разговора с посетителем. Отправить вызов на другой монитор (удержание кнопки на 3 с) В режиме ожидания – вызов другого монитора (интерком) В режиме навигации по меню используется как кнопка «Назад», «Отмена»</p>

---

Меню (колесо)



1. Вызов меню/ввод: нажатие на кнопку.
  2. Навигация по меню: прокрутка вверх/вниз
  3. В режиме просмотра: короткое нажатие – вызов шкалы регулировки громкости, прокрутка вверх – увеличение громкости, прокрутка вниз – уменьшение громкости.
  4. Нажатие кнопки на 5 с в режиме просмотра выводит на экран средства настройки зума и параметров изображения
  5. Нажатие кнопки на 5 с в режиме ожидания выключает или включает монитор;
  6. В режиме зума: сдвиг увеличенной области вверх или вниз прокруткой колеса.
- 

Видео



Включить/выключить запись видео на карту памяти microSD

---

Фото



В режиме просмотра: сделать фото во внутреннюю память монитора, если карта памяти microSD отсутствует. Если карта установлена, то фото сохраняется на нее.

В режиме зума: сдвиг увеличенной области изображения вправо.

---



## МОНТАЖ И СХЕМА ПОДКЛЮЧЕНИЯ МОНИТОРА

### Монтаж монитора СТV-M2703



**ВНИМАНИЕ**



Обязательно отключите электропитание перед монтажом. Монтаж монитора к сети 220 В должен производиться только при выключенном питании! Рекомендуется устанавливать монитор на высоте 150-160 см от пола, как показано на рисунке ниже. Установку и подключение монитора должен производить только квалифицированный специалист.

Монтажная коробка

Пластиковый дюбель Ø5 мм

Монтажная пластина

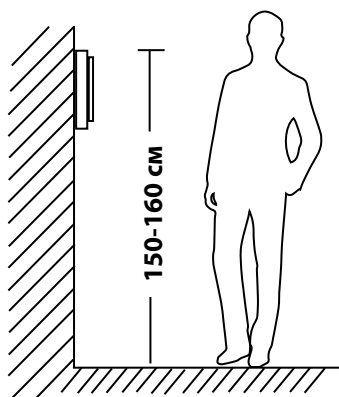
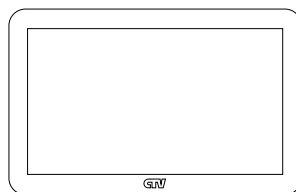
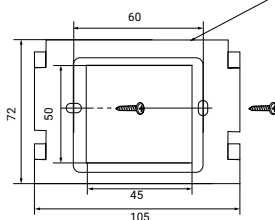
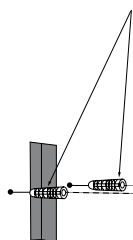
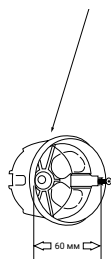

## Порядок установки:

Перед установкой монитора настоятельно рекомендуется выполнить подготовительные работы: вмонтировать в стену монтажную коробку (в комплект поставки не входит) и вывести в нее коммутационные провода. Подготовительные работы желательно проводить во время строительных и электромонтажных работ.

Подготовительные работы необходимы для обеспечения электробезопасности, а также для того, чтобы за монитором оставалось достаточное пространство для укладки жгута соединительных кабелей.

1. Установите монтажную коробку в стену в соответствии с рекомендациями ее изготовителя. Рекомендуется использовать повсеместно распространенную установочную коробку для розеток и выключателей с расстоянием между отверстиями крепления 60 мм. Например, Legrand Diplomat 31301 с внешним диаметром 76 мм и глубиной 40 мм или подобную.
2. Выведите в коробку коммутационные кабели и кабель питания.
3. Просверлите в стене 2 отверстия под дюбели. Установите дюбели.
4. Привинтите монтажную пластину прямо к стене или к монтажной коробке 2 винтами. Пропустите кабели подключения через отверстие в центре пластины.
5. Подключите монитор к панели. Схема подключения приведена в следующем разделе инструкции.
6. Аккуратно уложите кабель за монтажной пластиной в монтажную коробку.
7. Установите монитор на пластину.

После этого монитор можно подключать к розетке и подавать на него питание.

## СХЕМА ПОДКЛЮЧЕНИЯ

### Подключение вызывной панели (в комплект не входит)

Вызывные панели подключаются к разъемам DOOR1 и DOOR2. Разъемы имеют одинаковые функциональные возможности. Подключение производится согласно назначению проводов и их цвету, указанным в табл. 3.



ТАБЛИЦА 3

№ контакта	Цвет провода	Сигнал
1	Красный	12 В
2	Синий	Аудио
3	Черный	Общий
4	Желтый	Видео

В комплект поставки входит специальный коннектор (5 шт.) – 4-проводный кабель длиной 20 см, который с одной стороны имеет разъем для подключения к видеомонитору, с другой – провода для подключения к соединительному кабелю, идущему к вызывной панели. Коннектор показан на рисунке ниже:

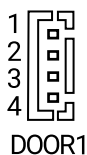

### ВНИМАНИЕ

При подключении соблюдайте соответствие цвета и назначения соединительных проводов.

## Схема подключения вызывной панели:

Вид спереди



Вид спереди

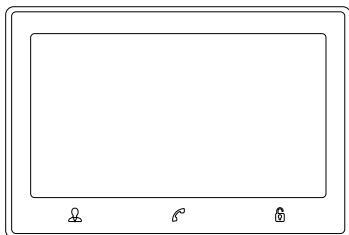

Вид сзади

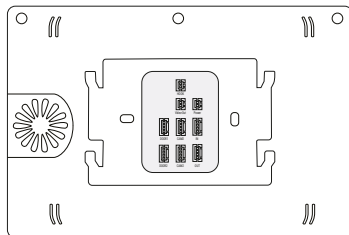

Вид сзади

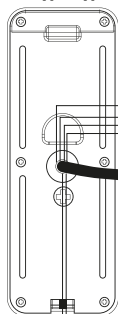

Соединительный кабель



Разъемы подключения  
внешних устройств

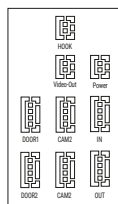

Коннектор

Белый  
Коричневый

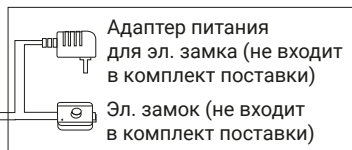

## Подключение дополнительных устройств

Для подключения дополнительных мониторов и создания многоабонентской системы понадобится приобрести до 5 дополнительных мониторов и 1 дополнительную вызывную панель. Максимальная емкость системы – 6 мониторов и 2 вызывных панели. При создании системы из нескольких мониторов один монитор следует назначить основным, а остальные – подчиненными (дополнительными). Для этого в меню монитора, который вы хотите назначить основным, установите статус устройства «Основной 1» (Master 1), а на остальных – «Монитор 2 - 6» (Slave 2 - 6). Дополнительные мониторы подключаются к основному (при помощи 4-проводных коннекторов из комплекта поставки) к разъемам OUT (выходной разъем основного монитора) и IN (входной разъем дополнительного монитора). Назначения контактов приведены в табл. 4 ниже:



ТАБЛИЦА 4

№ контакта	Цвет провода	Сигнал
1	Красный	Данные
2	Синий	Аудио
3	Черный	«Земля» (GND)
4	Желтый	Видео

Также монитор поддерживает подключение 2 дополнительных видеокамер наблюдения, 2 датчиков тревоги (режим контактов НО (нормально-открытый) или НЗ (нормально-замкнутый), задается в меню монитора) и 1 дополнительного монитора, например обыкновенного телевизора с композитным видеовходом. Для подключения видеокамер и датчиков тревоги используется 4-проводный коннектор из комплекта поставки, который следует подключить к разъему CAM1 или CAM2. Назначения контактов разъема приведены в табл. 5 ниже:

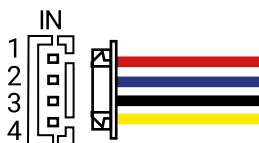

ТАБЛИЦА 5

№ контакта	Цвет провода	Сигнал
1	Красный	Не используется
2	Синий	Тревога (к датчику)
3	Черный	«Земля» (GND)
4	Желтый	Видеовход (от камеры)

Для подключения дополнительного монитора используется 2-проводный коннектор из комплекта поставки, который следует подключить к разъему TV-OUT. Назначения контактов разъема приведены в табл. 6 ниже:

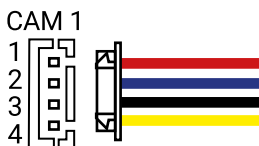

ТАБЛИЦА 6

№ контакта	Цвет провода	Сигнал
1	Черный	«Земля» (GND)
2	Желтый	Видеовыход (к монитору)

Для подключения внешнего источника питания используется 2-проводный коннектор из комплекта поставки, который следует подключить к разъему POWER-IN. Назначения контактов разъема приведены в табл. 7 ниже:

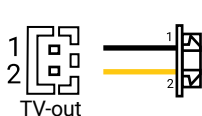

ТАБЛИЦА 7

№ контакта	Цвет провода	Сигнал
1	Черный	«Земля» (GND)
2	Красный	DC 12V/1A



**ВНИМАНИЕ**

**При подключении соблюдайте полярность, в противном случае вы рискуете повредить устройство!**

**Данный разъем используется только для подачи питания, с него нельзя снимать питание 12 В!**

**Для корректной работы монитора необходимо использовать источник питания с постоянным напряжением 12 В и током не менее 1 А!**

Для подключения монитора к системе подъездного домофона используется блок адаптера подъездного домофона (приобретается отдельно). Он подключается ко входу монитора DOOR1 или DOOR2 вместо одной из вызывных панелей. Разъем Hook монитора используется для подключения блока адаптера подъездного домофона, если у этого адаптера имеется вход для приема сигнала Hook (см. табл. 8). Управление при помощи сигнала Hook обеспечивает более корректную работу системы «монитор – подъездный домофон». Для подключения используется 2-проводный коннектор из комплекта поставки монитора:



ТАБЛИЦА 8

№ контакта	Цвет провода	Сигнал
1	Черный	Общий
2	Красный	Сигнал Hook

Структурная схема подключения дополнительных устройств приведена на рисунке ниже:

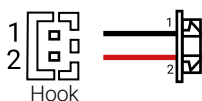
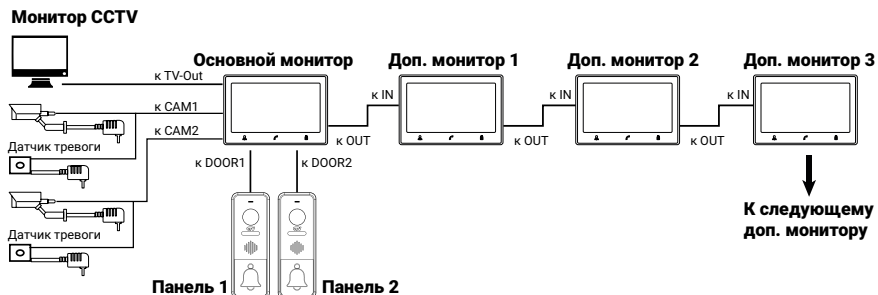

Вызывные панели подключаются только к основному монитору.

Корректная работа мониторов в единой сети гарантируется только в том случае, если используются одинаковые мониторы.

Подключение всех устройств следует производить только при отключенном питании монитора!

- Если сработал датчик тревоги, на видеодомофоне звучит сигнал тревожной сирены и включается изображение соответствующей камеры.
- Камеры, подключенные к разъемам CAM1 и CAM2, могут использоваться для наблюдения за входной зоной: в том случае, если камера вызывной панели умышленно заблокирована.
- Камеры, подключенные к разъемам CAM1 и CAM2, настоятельно рекомендуется снабжать отдельным источником питания, так как монитор не обеспечивает их питанием.
- На внешнем мониторе, подключенном к разъему TV-Out (Монитор), отображаются видеосигналы с вызывных панелей и камер, когда поступает вызов или срабатывает любой из датчиков тревоги, а также при нажатии на кнопку режима просмотра. Следует понимать, что на данный разъем передается видеосигнал такого же формата, который имеет источник видеосигнала.

Подробная схема подключения дополнительных устройств приведена ниже:

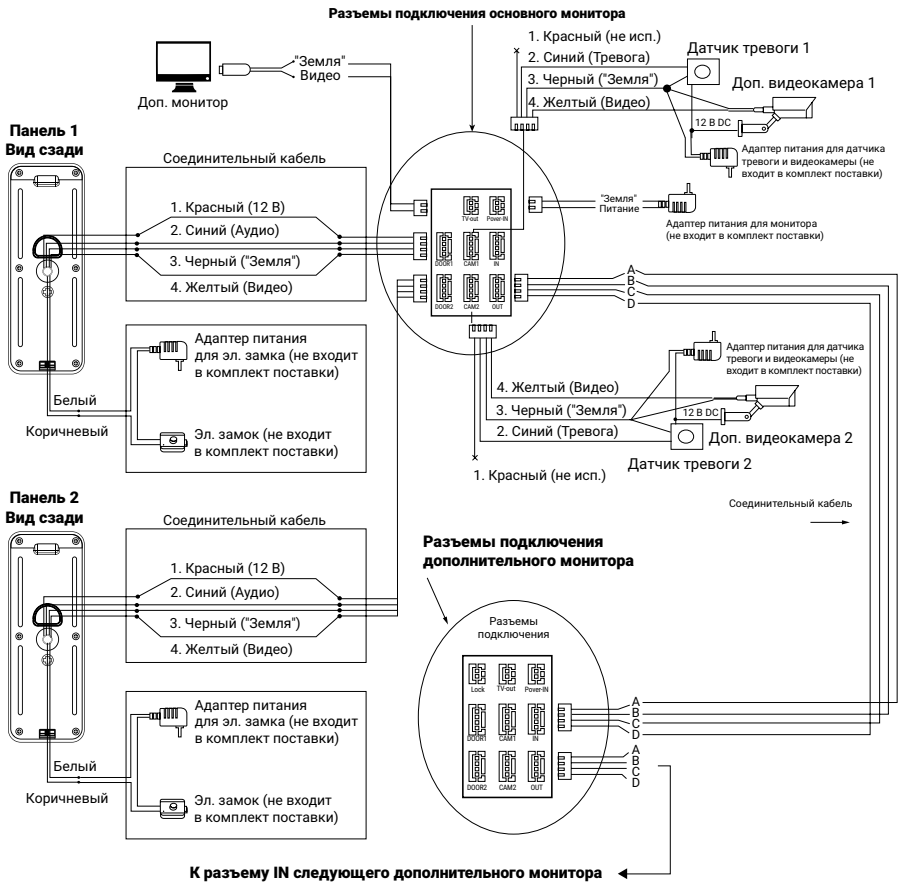



## Требования к кабелям подключения

1. Рекомендуемый тип соединительного кабеля: 4-жильный КВК (комбинированный видеокабель, состоящий из экранированного радиочастотного коаксиального провода и 2 дополнительных проводников). Для обеспечения хорошего изображения и звука необходимо использовать качественный соединительный кабель. Рекомендуемая максимальная длина кабеля составляет 80 м при сечении каждого проводника не менее 0,5 мм<sup>2</sup>.
2. Рекомендуемый тип питающего кабеля: ВВГ-НГ (медный силовой кабель с ПВХ-изоляцией и оболочкой, не поддерживающей горения) с сечением проводника не менее 0,5 мм<sup>2</sup>. Сеть питания видеомонитора рекомендуется защищать отдельным автоматом отключения тока.

## ПРАВИЛА ХРАНЕНИЯ

Устройство следует хранить в вентилируемом помещении при температуре от -10 °С до +50 °С и относительной влажности воздуха до 95 %.

## ТЕХНИЧЕСКИЕ ХАРАКТЕРИСТИКИ МОНИТОРА СТV-M2703

ПАРАМЕТР	ЗНАЧЕНИЕ
Дисплей	7" IPS LCD (16:9)
Разрешение (ГхВ)	1024x600
Стандарт видео	PAL/NTSC
Тип видеосигнала	960Н (720x576) или ниже (аналоговый)
Режим аудиосвязи	Полудуплекс
Продолжительность беседы	Не менее 120 с
Режим интеркома	Адресный интерком
Функция «Автоответчик»	Да
Функция детектора движения	Да, 1 канал одновременно
Запись по детектору движения	Фото/Видео, 1 канал одновременно
Дистанция до движущегося объекта	Не более 1 м
Функция фоторамки и часов	Да
Внутренняя память	Да, на 20 фотографий (720x576)
Поддержка карт SD	microSD Class10, до 32 Гбайт включительно
Ток в дежурном режиме	Макс. 250 мА / 12 В DC
Ток в рабочем режиме	Макс. 500 мА / 12 В DC
Напряжение питания	AC 100-240 В или 12 В DC/1А
Рабочая температура	0...+50 °С
Установка	Монтажная пластина
Размеры (ШхВхГ)	185x125x20 мм
Вес (нетто)	0,4 кг

