

Краткое руководство пользователя

SpeedFace - V5L[TI]

Версия: 1.0

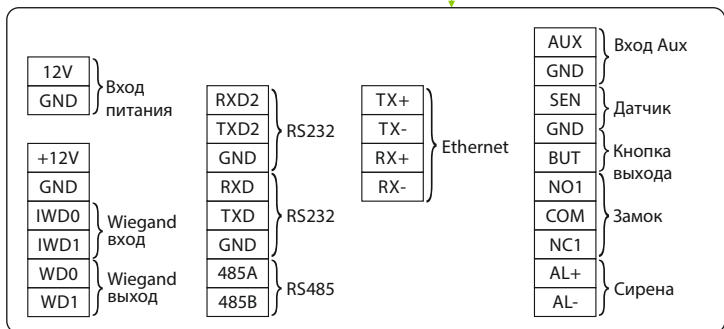

Примечание: не все устройства имеют функцию со ★. Фактическое устройство имеет преимущественную силу.

Среда установки

Пожалуйста, соблюдайте следующие рекомендации при установке.



УСТАНАВЛИВАТЬ
ТОЛЬКО В
ПОМЕЩЕНИИ

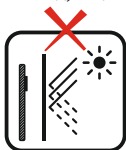

ИЗБЕГАЙТЕ
УСТАНОВКИ ВОЗЛЕ
БЛИЖАЙШЕГО ОКНА

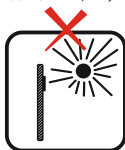

ИЗБЕГАЙТЕ ВОЗДЕЙСТВИЯ
ПРЯМОГО СОЛНЕЧНОГО
СВЕТА



ИЗБЕГАЙТЕ
ИСПОЛЬЗОВАНИЯ
ЛЮБОГО
ИСТОЧНИКА ТЕПЛА
РЯДОМ С
УСТРОЙСТВОМ

Рекомендуемое расположение ладони

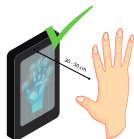

СОХРАНЯЙТЕ
ЭФФЕКТИВНОЕ
РАССТОЯНИЕ 30-50см



СОХРАНЯЙТЕ
ЗАЗОР МЕЖДУ
ПАЛЬЦАМИ



НЕ ПРИЖИМАЙТЕ
ПАЛЬЦЫ ДРУГ К
ДРУГУ



НЕ ДЕРЖИТЕ
ЛАДОТЬ ВНЕ ЗОНЫ
СКАНИРОВАНИЯ



НЕ ДЕРЖИТЕ
ПАЛЬЦЫ
СОГНУТЫМИ /
СКРУЧЕННЫМИ

Примечание:

1. Поместите ладонь на расстоянии **30-50 см** от устройства.
2. Поместите ладонь в область сканирования ладоней так, чтобы ладонь располагалась параллельно устройству.
3. Убедитесь, что между вашими пальцами есть зазор.

Рекомендуемая поза стоя

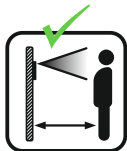

СОХРАНЯЙТЕ
ЭФФЕКТИВНОЕ
РАССТОЯНИЕ
0,3-2м

Требования к установке

Требования к установке и указания, связанные с устройством, приведены ниже:

Характеристика	Стандартное значение	Примечание
Рабочая среда	В помещении, избегайте ветра, избегайте прямых солнечных лучей, 16°C до 35°C	Рекомендуемая рабочая температура составляет 25°C
Расстояние (между лицом и устройством)	от 30 до 120см	Рекомендуемое расстояние составляет 80 см
Точность измерения	$\pm 0.3^\circ\text{C}$	Это значение проверяется на расстоянии 80 см при температуре окружающей среды 25°C

Примечания: данные измерения температуры приведены только для справки, а не для каких-либо медицинских целей.

Определение температуры лба

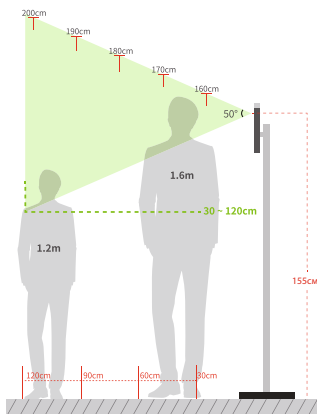

Постоянная температура окружающей среды внутри помещения

- Высота установки: 1,55 м
- FOV (поле зрения) тепловизора: 50°
- Расстояние определения температуры: от 0,3 м до 1,2 м
- Высота лица, приспособленного для определения температуры: от 1,2 м до 2 м

Установка устройства

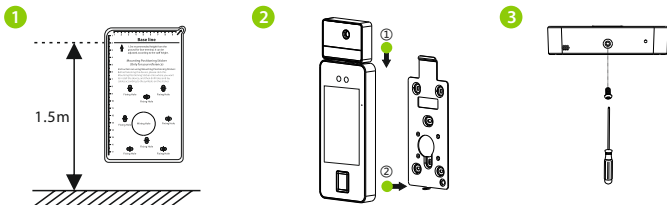

- ① Прикрепите наклейку с монтажным шаблоном к стене и просверлите отверстия в соответствии с монтажным шаблоном. Закрепите заднюю панель на стене с помощью крепежных винтов.
- ② Присоедините устройство к задней панели.
- ③ Закрепите устройство на задней панели с помощью защитного винта.

Установка автономного устройства

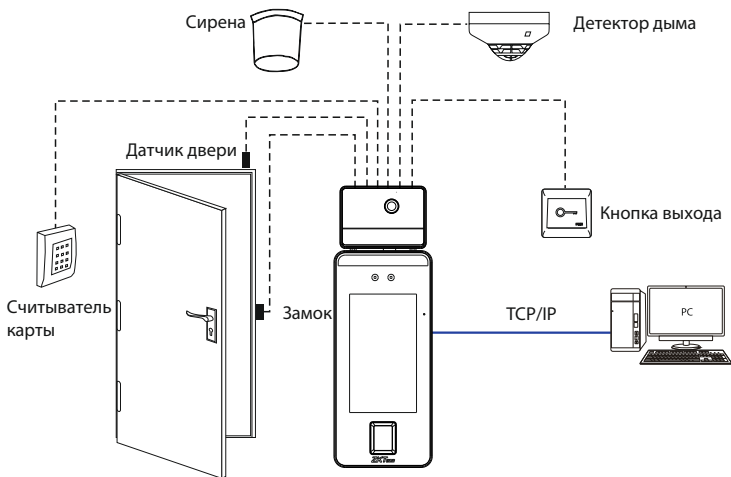

Подключение питания

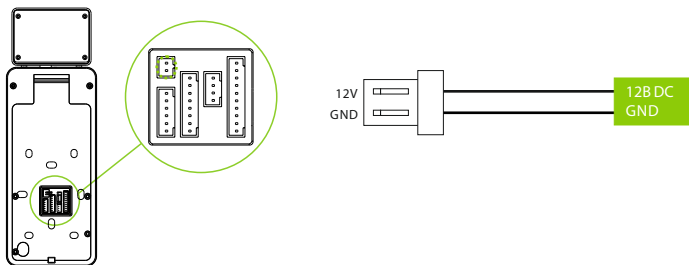

Рекомендуемый источник питания

- 1) 12В ± 10%, не менее 3000 мА.
- 2) Для разделения питания с другими устройствами используйте источник питания с более высоким номинальным током.

Подключение Ethernet

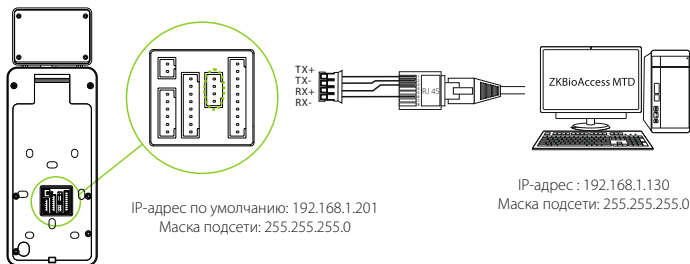

Нажмите [**Связь**] > [**Ethernet**] > [**IP-адрес**], введите IP-адрес и нажмите [**OK**].

Примечание: в локальной сети IP-адреса сервера (ПК) и устройства должны находиться в одном сегменте сети при подключении к программному обеспечению ZKBioAccess MTD.

Подключение датчика двери, кнопки выхода и сирены

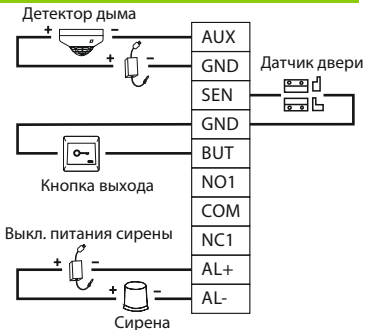
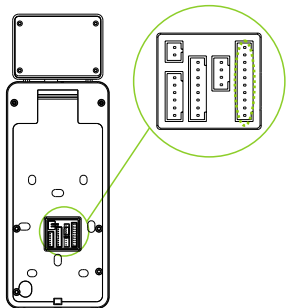

Подключение реле замка

Система поддерживает **Нормально-открытый (NO)** замок и **Нормально-закрытый (NC)** замок. **NO-замок** (нормально-открытый при включенном питании) подключен к клеммам «**NO1**» и «**COM**», а **NC-Замок** (нормально-закрытый при включенном питании) подключен к клеммам «**NC1**» и «**COM**». Питание может быть общим с замком или может использоваться отдельно для замка, как показано в примере с NC-замком ниже:

1) Устройство не имеет общего питания с замком

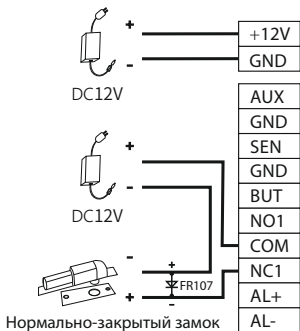

2) Устройство имеет общее питание с замком



Подключение считывателя Wiegand

Считыватель карт Wiegand подключается к верхним 4 контактам терминала Wiegand, а последние два контакта используются контроллером доступа, как показано на рисунке ниже. Считыватель отправляет учетные данные на устройство посредством связи Wiegand.

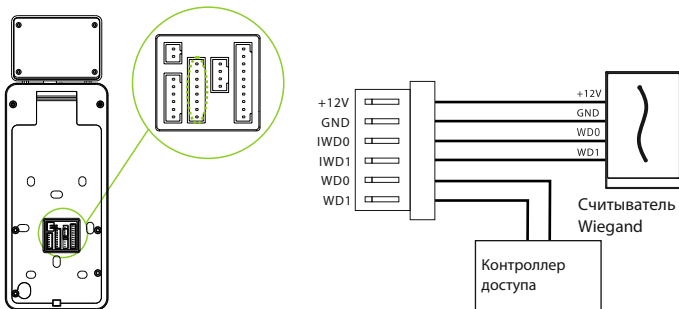

Подключение RS485 и RS232

RS485 и RS232 позволяют пользователю подключаться к нескольким считывателям устройства. Два RS232 и один RS485 могут быть подключены к терминалу, как показано на рисунке ниже.

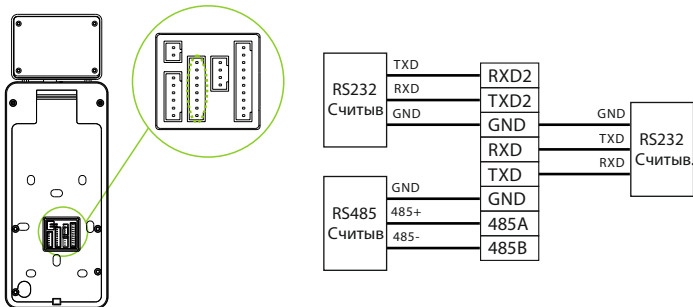

Регистрация пользователя

Если на устройстве не установлен суперадминистратор, нажмите , чтобы войти в меню. Добавьте нового пользователя и задайте для роли пользователя Суперадминистратора, после чего система запросит верификацию администратора перед входом в меню. Рекомендуется сначала зарегистрировать супер-администратора в целях безопасности.

Способ 1: Зарегистрировать на устройстве

Нажмите  > **[Управление пользователем]** > **[Новый пользователь]**, чтобы зарегистрировать нового пользователя. Настройки включают в себя ввод идентификатора и имени пользователя, установку роли пользователя, регистрацию ладони, отпечатка пальца, лица, пароля, пропуска (опция) и добавление фотографии пользователя.

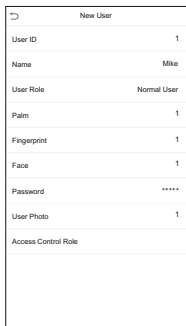
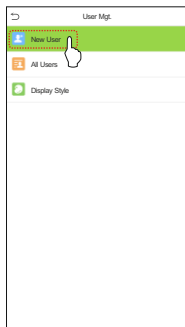
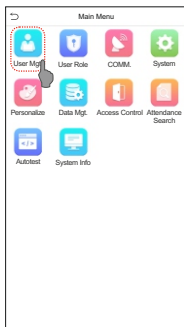
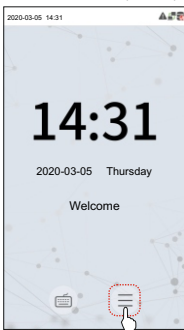

Способ 2: зарегистрировать в программном обеспечении MTD ZKBioAccess

Пожалуйста, установите в параметре связи меню устройства IP-адрес и адрес сервера облачной службы.

1. Нажмите **[Доступ]** > **[Устройство доступа]** > **[Устройство]** > **[Поиск устройства]**, чтобы добавить устройство в программное обеспечение. Когда на устройстве установлены соответствующий адрес сервера и порт, искомые устройства отображаются автоматически..

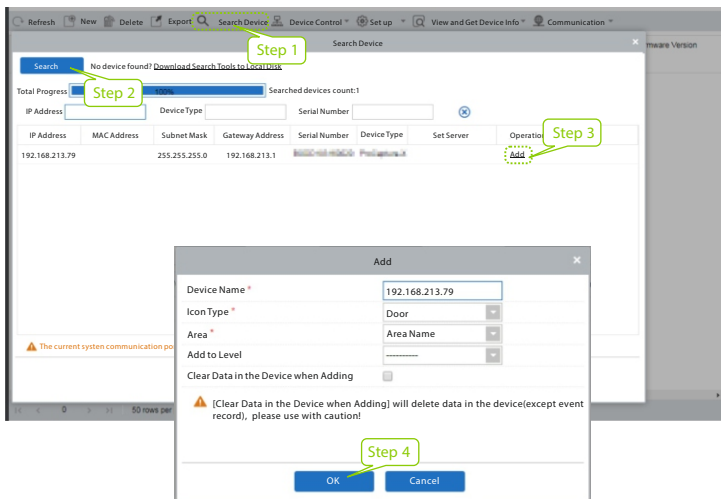

2. Нажмите **[Добавить]** в столбце операций, появится новое окно. Выберите «Тип значка», «Область» и «Добавить к уровню» в каждом раскрывающемся списке и нажмите **[ОК]**, чтобы добавить устройство.

3. Нажмите **[Сотрудники]**> **[Сотрудник]**> **[Новый]** и заполните все требуемые поля, чтобы зарегистрировать новых пользователей в программном обеспечении.

4. Нажмите **[Доступ]**> **[Устройство]**> **[Управление устройством]**> **[Синхронизировать все данные с устройствами]** для синхронизации с устройством всех данных, включая новых пользователей.

Для более подробной информации, пожалуйста, обратитесь к Руководству пользователя MTD ZKBioAccess.

Способ 3: зарегистрировать на телефоне

После установки программного обеспечения MTD ZKBioAccess пользователи могут зарегистрировать лицо через браузерное приложение на своем мобильном телефоне.

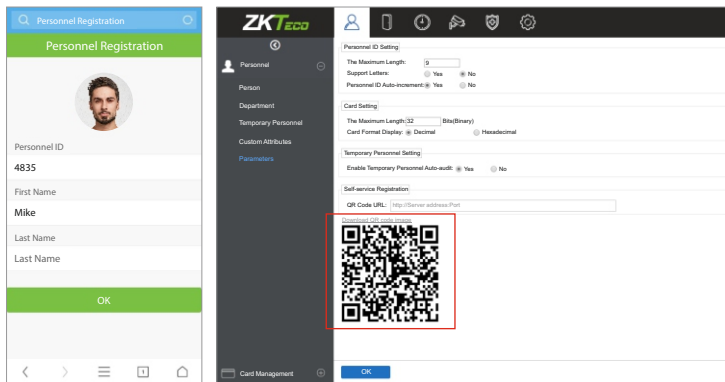

1. Нажмите **[Сотрудники]** > **[Параметры]**, введите «http://Server address: Port» на панели UGL QR-кода. Программное обеспечение автоматически генерирует QR-код. Отсканируйте QR-код или войдите в систему по адресу «http://Server address: Port/app/vl/adreg» по мобильному телефону, чтобы зарегистрировать пользователей.



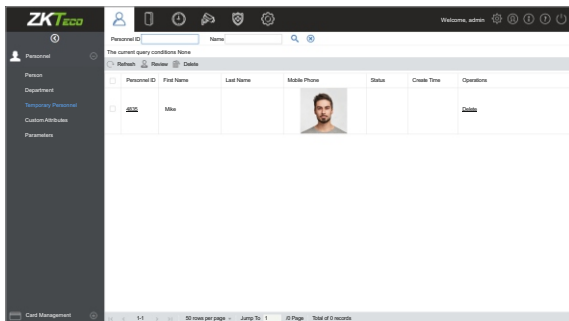

2. Пользователи будут отображаться в **[Сотрудники]**> **[Временные сотрудники]**, нажмите на параметр **[Просмотр]**, назначьте отдел и нажмите **[OK]**, чтобы успешно добавить пользователя.



Настройки Ethernet и облачного сервера

Нажмите  > [Связь] > [Ethernet], чтобы установить параметры сети. Если связь по TCP/IP устройства прошла успешно, значок  будет отображаться в правом верхнем углу интерфейса ожидания.

Нажмите  > [Связь] > [Настройка облачного сервера] для установки адреса и порта сервера, то есть IP-адреса и номера порта сервера после установки программного обеспечения. Если устройство успешно обменивается данными с сервером, значок ожидания  отображается в правом верхнем углу интерфейса

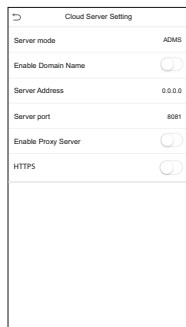
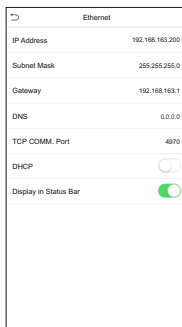
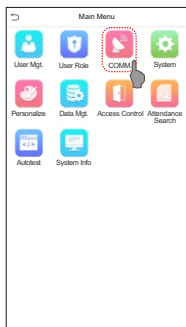

Примечание:

При сопряжении устройства с программным обеспечением ZKBioAccess MTD убедитесь, что параметр **«Включить доменное имя»** отключен и введены правильные адрес и порт сервера.

Адрес сервера: Установите в качестве IP-адреса сервера ZKBioAccess MTD.

Порт сервера: Установите в качестве сервисного порта ZKBioAccess MTD (по умолчанию 8088).

Настройки контроля доступа

Нажмите  > **[Контроль доступа]**, чтобы войти в интерфейс управления контролем доступа и установить соответствующие параметры контроля доступа

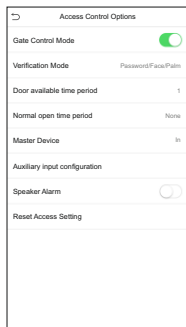
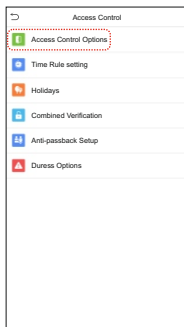
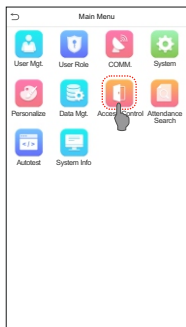

Запись событий учета рабочего времени

Нажмите  **[Поиск событий учета рабочего времени]** > **[Запись событий учета рабочего времени]**, чтобы войти в интерфейс запроса записей, введите идентификатор пользователя и выберите диапазон времени, отобразятся соответствующие журналы событий учета рабочего времени.

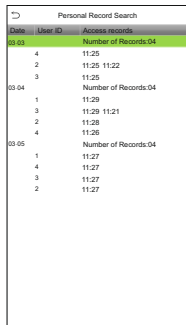
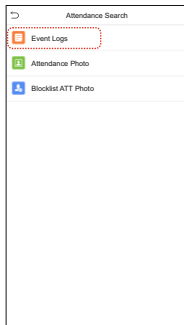
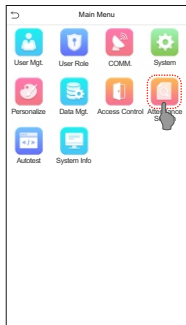

Date	User ID	Access records
03 03		Number of Records:04
	4	11:25
	2	11:25 11:22
	3	11:25
03 04		Number of Records:04
	1	11:29
	3	11:29 11:21
	2	11:28
	4	11:26
03 05		Number of Records:04
	1	11:27
	4	11:27
	3	11:27
	2	11:27

Настройки управления обнаружением

Нажмите  > [Система] > [Управление обнаружением], чтобы войти в интерфейс настройки.

- 1 Можно установить значение **Порога тревоги при высокой температуре** и включить **Температуру вне пределов диапазона; отказ в доступе** и **Запуск внешнего сигнала тревоги**. Устройство отправит сигнал тревоги, когда обнаруженная пользователем температура превысит это значение, а пользователю будет запрещен доступ, как показано на рисунке ниже. Метод включения **Обнаружения маски** тот же.
- 2 Когда включено **Разрешить доступ незарегистрированным пользователям**, опционально установите параметр **Включить захват незарегистрированного человека**, чтобы сохранить данные о температуре.

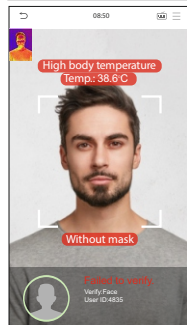
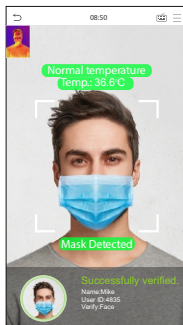
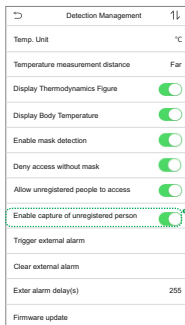
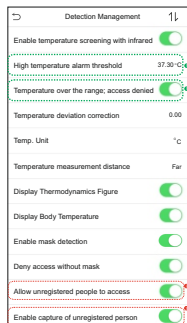
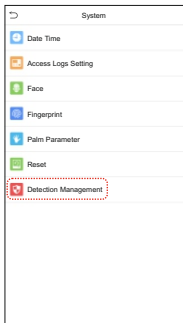
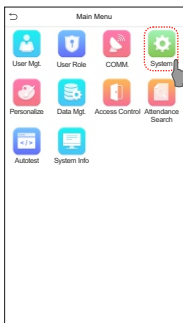

Примечания:

1. Эффективное расстояние для определения температуры находится в пределах 50 см.
2. Рекомендуется для использования внутри помещения.
3. Данные измерения температуры приведены только для справки, а не для медицинского использования.
4. Снимите маску, чтобы зарегистрировать лицо, наденьте маску для распознавания лица, типа маски, размера лица, покрытого маской, и челок волос, которые влияют на эффект распознавания лица.
5. Верификация лица для людей в масках увеличит FAR. Рекомендуется верификация ладони для людей в масках.

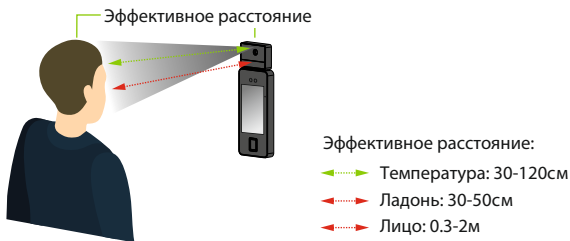

Мониторинг в режиме реального времени с помощью программного обеспечения ZKBioAccess MTD

После установки программного обеспечения ZKBioAccess MTD пользователи могут выполнять управление определением температуры в браузере.

1. Установите IP-адрес и адрес сервера облачной службы на устройстве и добавьте устройство в программное обеспечение.
2. Нажмите **[Определение температуры]> [Управление температурой]> [Мониторинг в режиме реального времени]**, чтобы просмотреть все события, включая записи аномальной температуры, отсутствия масок и записи нормальной температуры.
3. Нажмите **[Управление температурой]> [Панель статистики]**, чтобы просмотреть анализ статистических данных и просмотреть сотрудников с нормальной температурой.

Как показано на рисунке ниже.

Мониторинг в реальном времени

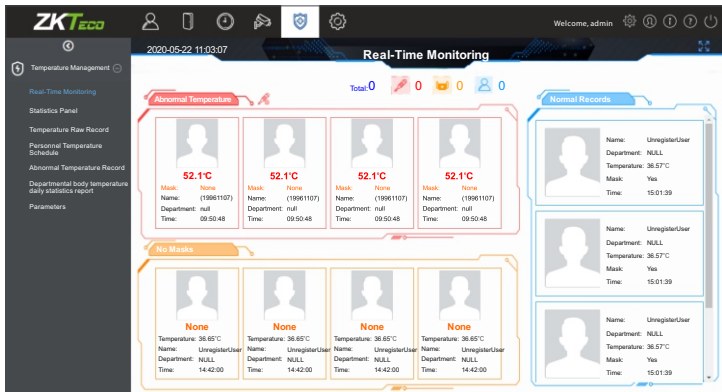

Панель статистики

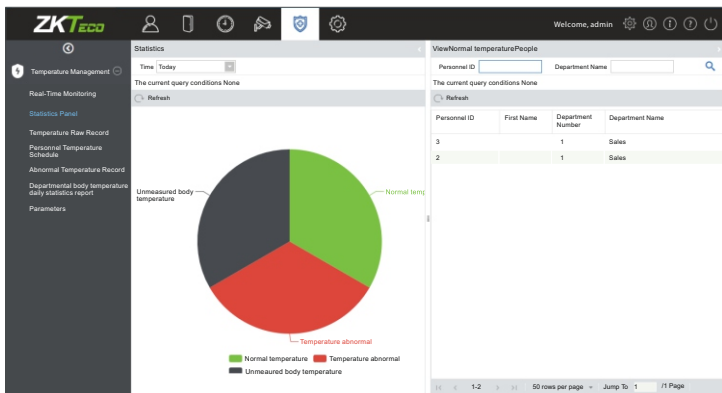

Дополнительные сведения см. в Руководстве пользователя ZKBioAccess MTD.

ZKTeco Industrial Park, No. 26, 188 Industrial Road,
Tangxia Town, Dongguan, China.

Phone : +86 769 - 82109991

Fax : +86 755 - 89602394

www.zkteco.com

